

[www.screenroom.at](http://www.screenroom.at)

# OUTDOOR LIVING

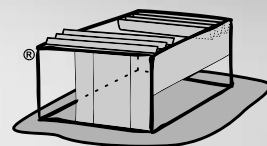

**SCREENROOM**





# NOTRE DES PRODUITS

---

04 Toit à lattes /  
Pergola bioclimatique

---

08 Toit pliant

---

12 Pergolas

---

14 Écran zippé

---

16 Abris de voiture

---

18 Garde-corps en verre

---

20 Stations-service vélos

---

22 Parkings à deux étages

---



Plus d'espace  
pour Inoubliable

# TOIT À LATTES/ PERGOLA BIOCLIMATIQUE



Avec nos toits à lattes innovants, vous pouvez transformer votre jardin en une oasis de détente ! Faites l'expérience d'un contrôle ultime sur le soleil et l'ombre tout en trouvant la paix sous son design élégant. Qu'il s'agisse d'un soleil radieux ou d'une douce pluie, vous seul déterminez l'atmosphère. Créez l'espace parfait pour des réunions sociales ou des moments de détente en plein air.





# TOIT PLIANT

Fonctionnalité et  
élégance pour  
votre maison !



Nos toits pliables protègent non seulement du vent, de la pluie et des rayons UV, mais offrent également une sensation extérieure unique ! Ils peuvent être utilisés de manière flexible et vous permettent de passer plus de temps à l'extérieur.

**Équipement optionnel:**

- Éclairage ponctuel à LED ou bandes LED
- Vitrage
- Écran zippé
- Radiateurs radiants



Protection aérée  
dans une belle robe

# PERGOLAS

Qu'il s'agisse d'un point de rencontre romantique ou d'un salon extérieur élégant, nos pergolas créent un espace harmonieux dans lequel vous pourrez profiter pleinement de la nature. Vous garantit des moments inoubliables en extérieur.

# ÉCRAN ZIPPÉ

Confort et polyvalence  
à la perfection



Nos solutions de protection solaire sur mesure offrent non seulement une protection optimale contre la lumière éblouissante et les regards indiscrets, mais impressionnent également par leur fonctionnalité et leur design. Avec nos moustiquaires zippées, vous contrôlez le climat ambiant et l'intimité. Découvrez l'avenir de la protection solaire et transformez votre pièce en une oasis de confort élégante.



# ABRIS DE VOITURE

Tellement polyvalent  
comme c'est utile



Les auvents sur mesure offrent non seulement une protection de première classe contre le soleil, la pluie, le vent et la neige, mais ajoutent également une touche d'élégance à votre maison.

#### Accessoires optionnels:

- Toit photovoltaïque
- Station de charge
- LED
- Connexions électriques



Plus transparent  
Protection pour le  
vision élégante

# GARDE-CORPS EN VERRE



Découvrez la beauté et la protection  
de nos garde-corps en verre haut de  
gamme ! Que ce soit sur la terrasse  
ou dans le salon, ils offrent une vue  
dégagée, créent une atmosphère  
ouverte et assurent en même temps  
sécurité et stabilité.



# STATIONS-SERVICE VÉLOS



La station-service a été conçue pour qu'en cas de dommages ou de pannes mineurs, des réparations sur le vélo ou similaire puissent être effectuées afin que vous puissiez ensuite continuer votre voyage.



 Clé à molette

 Manomètre

 Clé Allen

 Tournevis

 Clé

 Pompe à air

 Démonte-pneu

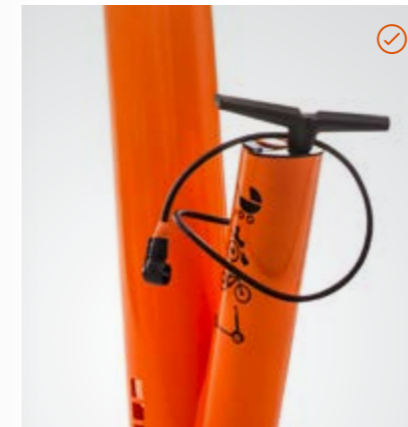

Pompe à air avec adaptateur pour les valves habituelles.

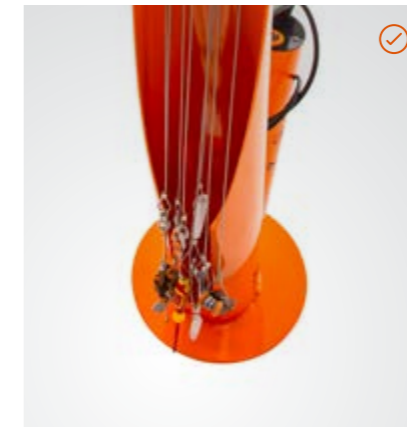

L'outil est fixé à l'aide d'un câble métallique.

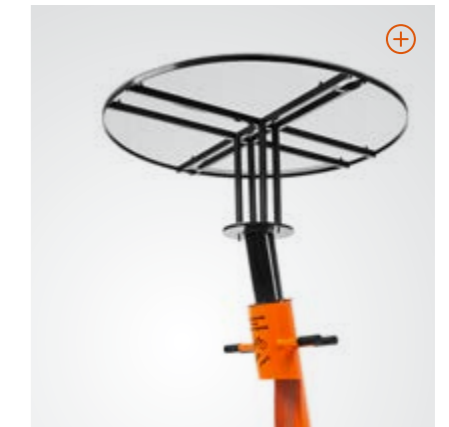

L'élément de toit offre une protection contre la pluie et la grêle.

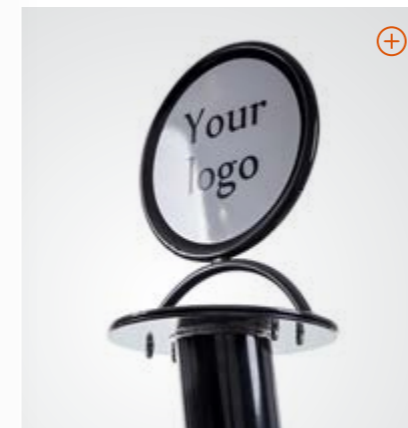

Opportunité publicitaire pour les images/logos, etc.



Options de recharge pour les vélos électriques.

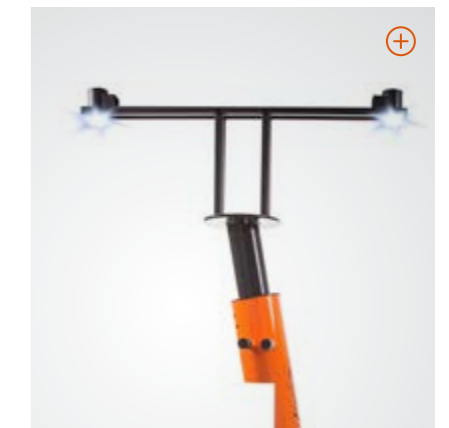

Éclairage utilisant des LED.

 Équipement de base  Équipement optionnel

# PARKINGS À DEUX ÉTAGES



Les parkings à deux étages permettent de garer deux fois plus de vélos sur la même surface. La construction robuste en acier est parfaite pour une utilisation dans les entreprises, les complexes résidentiels ou les espaces publics.

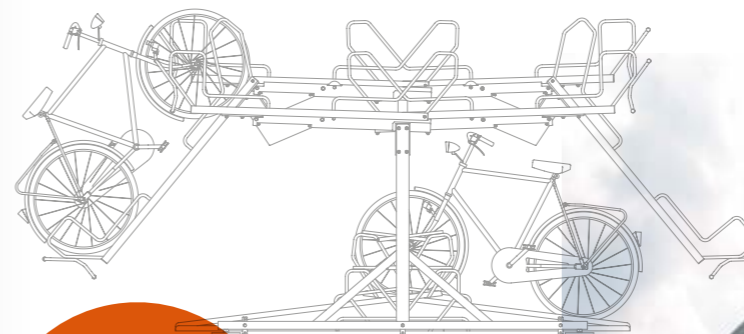

#### Avantages :

- Stationnement peu encombrant sur deux niveaux
- Réglage facile grâce à l'aide au levage
- Systèmes de toute taille
- Convient aux largeurs de pneus jusqu'à 55 mm
- Réglage des roues simple ou double face



## NOS ENTREPRISES ET PARTENAIRES

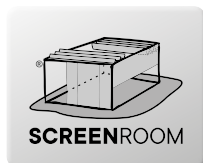

Tél. +43 7215 39050  
Mitterdavidschlag 4  
4202 Kirchsschlag  
office@screenroom.at  
www.screenroom.at

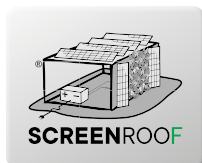

Tél. +43 7215 39050-12  
Mitterdavidschlag 4  
4202 Kirchsschlag  
office@screenroof.at  
www.screenroof.com



Tél. +43 7215 39050-12  
Mitterdavidschlag 4  
4202 Kirchsschlag  
office@screenroof.at  
www.screenclean.at



Tél. +43 7215 39050-12  
Mitterdavidschlag 4  
4202 Kirchsschlag  
office@screenroof.at  
www.screenwood.at

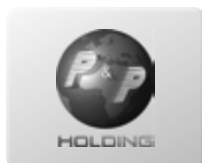

Tél. +43 7215 39050  
Mitterdavidschlag 4  
4202 Kirchsschlag  
office@screenroom.at  
www.pisl.at



Tél. +43 7215 39050  
Mitterdavidschlag 4  
4202 Kirchsschlag  
office@screenroom.at  
www.pr-pergola.at



Tél. +43 7215 39050-12  
Mitterdavidschlag 4  
4202 Kirchsschlag  
office@screenroof.at  
www.rescreen.at



Tél. +43 7215 39050-12  
Mitterdavidschlag 4  
4202 Kirchsschlag  
mir@müp.com  
www.müp.com



Tél. +43 7215 39050-12  
Mitterdavidschlag 4  
4202 Kirchsschlag  
my@highlandmeat.at  
www.highlandmeat.at



Tél. +43 7215 39050  
Mitterdavidschlag 4  
4202 Kirchsschlag  
office@screenroom.at  
www.therock-holding.at



Adalbert Stifter Straße 6  
4202 Kirchsschlag  
office@cby.at  
www.cby.at



Tél. +43 677 62 30 95 16  
martin.p@screenroof.at

# ENSEMBLE PLUS CAUSE!

Nous sommes un collectif innovant de différentes industries, qui unissent leurs forces pour accomplir encore plus. Chaque entreprise de notre réseau apporte une expertise et une passion uniques, pour façonner un avenir durable et progressiste.